

Ergonomische Fußmatten



100

Shadow Board



101

**UT-Box Schraubenmaterial
Picking**

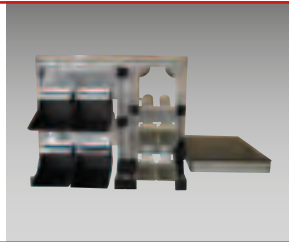

102

**Ergonomische
Manipulatorarme
für Schraubendreher**

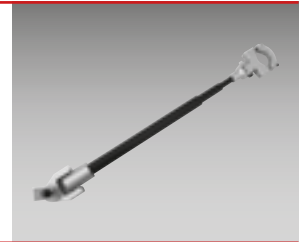

104

Ergonomische Fußmatten

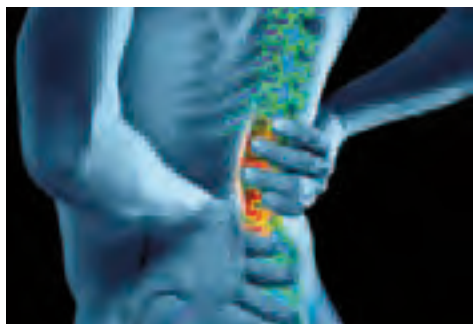

BESCHREIBUNG UND AUSFÜHRUNGEN

Ergonomische Fußmatten aus niedrige Dichte Polyurethane und mit ergonomischem Design

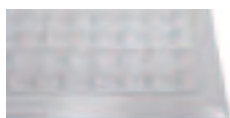

ER-001



ER-002

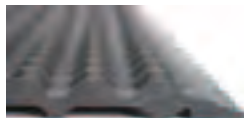

ER-003



ER-004



ER-005



ER-006



ER-007



ER-008



ER-009



ER-0010

Unsere ergonomische Fußmatten sind geplant, um Qualität und Ergonomie jeder Umwelt zu verbessern. Sie reduzieren Muskelschmerzen und Beschwerde in Beinen, Rücken und Füßen.



Klassische ER



Nitrilgummi ER



Weiche ER

Breite Palette an ergonomischen Fußmatten für jede Anwendung. Resistent gegen: Abnutzung, Öle, Lösungsmittel.

Durch Modularität kann man jeder Form zu gleichem Preis verwirklichen.
Abgeschrägter Rand.

Unsere Fußmatten sind nicht nur Anti-Ermüdung, sondern auch heilsam.

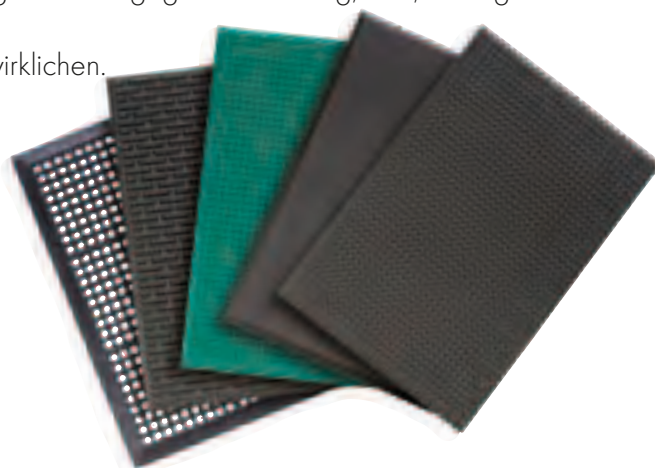

Shadow Board und Haken



Lochplatten können an Werkbänke eingesetzt werden. Dadurch sind Werkzeuge immer in Ordnung und durch eine breite Palette an erhältlichen Haken in Griffnähe.

Material: Stahlblech. Dicke: 1,25mm. Bohren: 10x10mm mit Schrägkanten. Ideal für Workstation oder als Wandlösungen.

BESCHREIBUNG

Stahl-Lochplatten

Abmessungen (L x H) mm	495x457	991x457	1486x457	1981x457
Code	140 25 115.**	140 25 117.**	140 25 118.**	140 25 119.**



Haken und Zubehör für Lochplatten

Ordnung meint alle Werkzeuge an ihrer Stelle haben!
Haken sind für jede Art von Werkzeug geplant.
Starke Haken für den industriellen Gebrauch.



SG-001
Hakenkorb



SG-002
Kabelhalter



SG-003
Kombinationshalter



SG-004
Hakenkorb



SG-005
Media Box



SG-006
Ablageplatte



SG-007
Rundhalter



SG-008
Kabelhalter mit Gurt

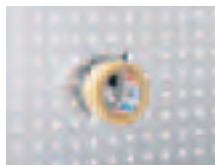

SG-009
Schräghaken



SG-010
Doppelte Haken



SG-011
Flexibler Haken



SG-012
U-Haken



SG-013
Klemme mit Plastik-Haken



SG-014
Werkzeughalter



SG-015
Schraubendreherhalter



SG-016
Dosenhalter



SG-017
Schlauchhalter



SG-018
U-Haken



SG-019
Gummi Hakengurt

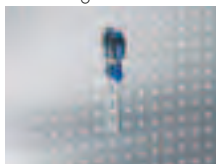

SG-020
Werkzeugklemme



SG-021
Doppelte Werkzeugklemme



SG-022
Flaschenhalter

UT-BOX SCHRAUBENMATERIAL PICKING

UT-BOX SCHRAUBENMATERIAL PICKING

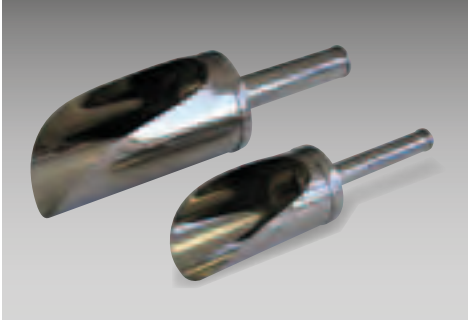

- Sichtbare Kontrolle der Menge
- Verschiedene Durchmesser und Formaten
- Schutz vor Umweltverschmutzung
- Einfache Einfügen und Entfernung des Schraubenmaterials
- Regulierbare Länge
- Lieferung durch Sliders absperribar
- Niveau signalisierbar durch regulierbare Kanban Ringe
- Einfache Einsetzung an Werkbänke
- Strukturierte Lieferung
- Feste oder drehbare Struktur
- Erhöhung der Arbeitszufriedenheit
- Bessere Produktivität dank hoher Präzision
- ESD Ausführung erhältlich

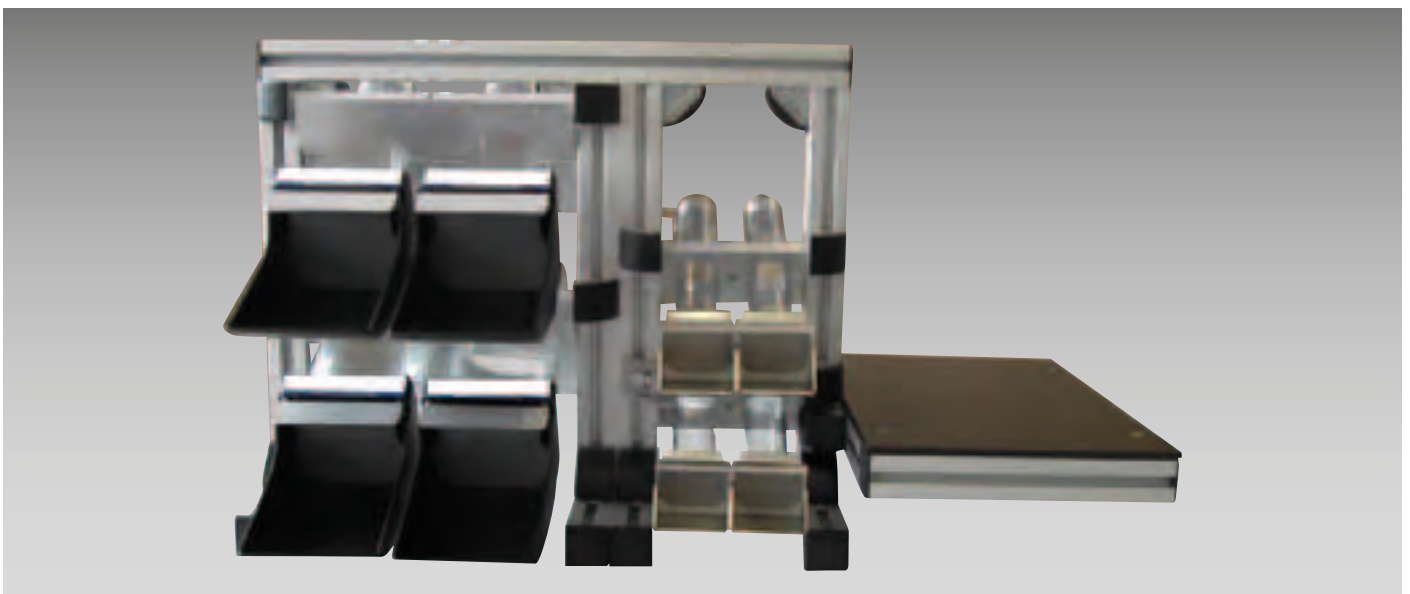
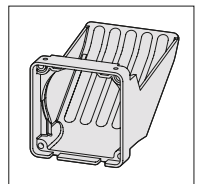
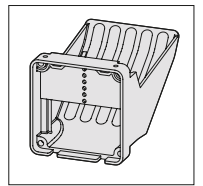
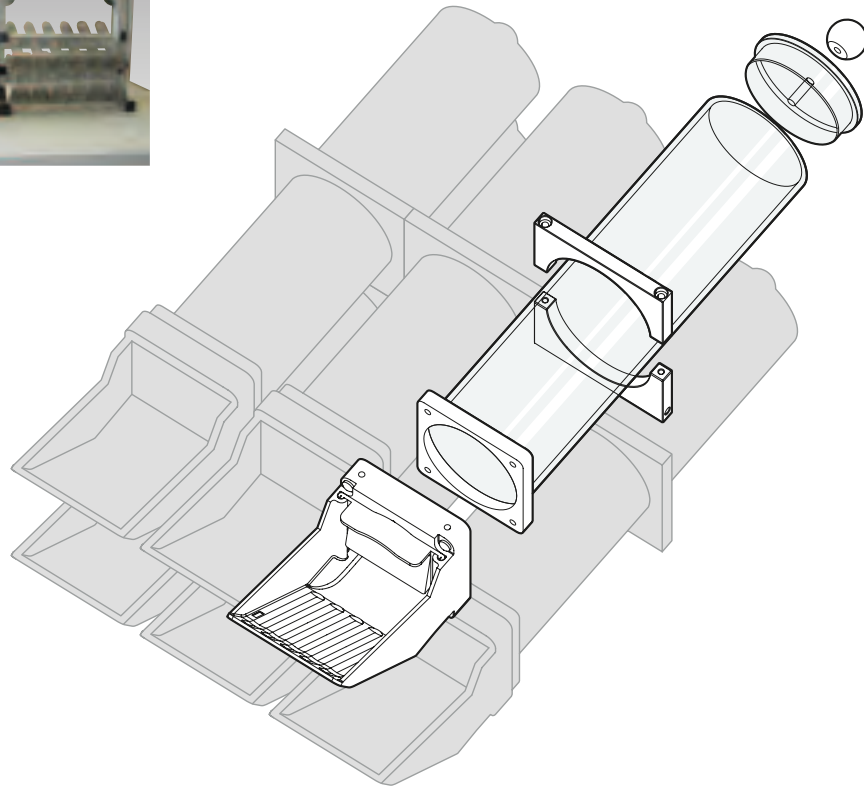
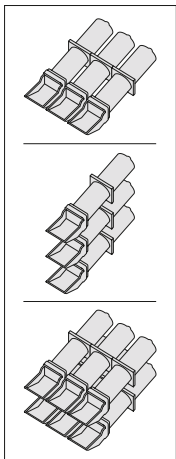
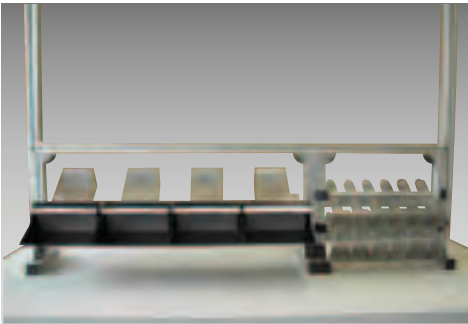

AUSFÜHRUNGEN



103

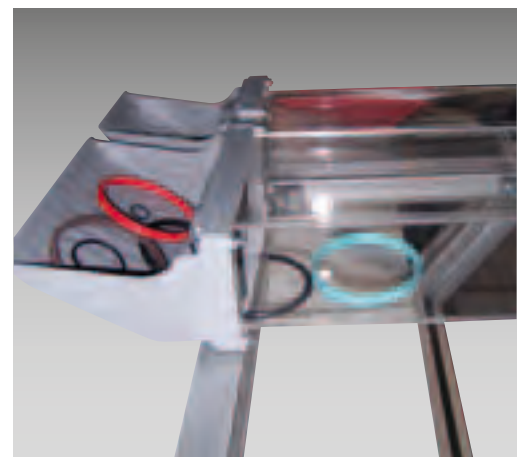
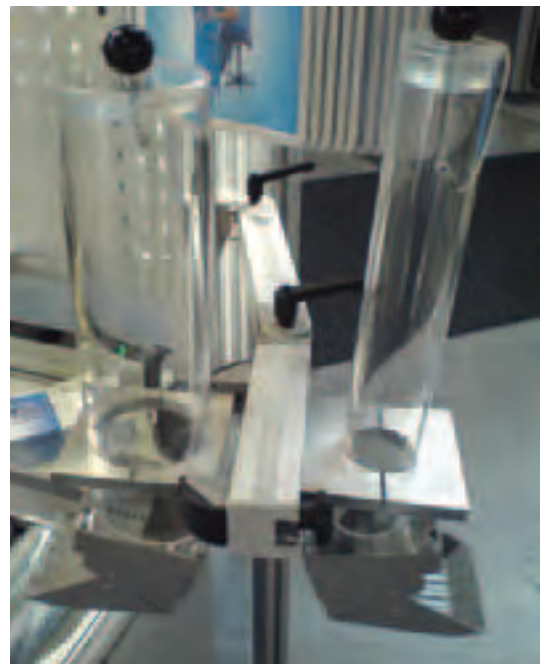

ERGONOMISCHE MANIPULATORARME FÜR SCHRAUBENDREHER

Teleskop-Manipulatorarme aus Kohlenstofffasern

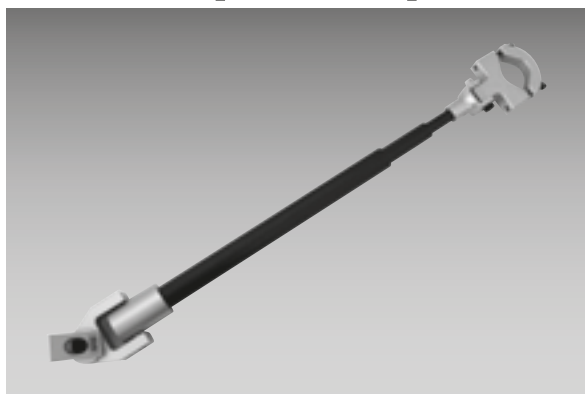

Mehr Ergonomie und weniger Mühe. Totale Bewegungsfreiheit.
Für Stab- oder Pistolenwerkzeuge erhältlich.

Für weitere Ausführungen setzen Sie sich mit unserem Verkaufsbüro in Verbindung.

104

Aluminium-Schiebemanipulatorarme



Mehr Ergonomie und weniger Mühe. Bessere Reproduzierbarkeit.

Für weitere Ausführungen setzen Sie sich mit unserem Verkaufsbüro in Verbindung.

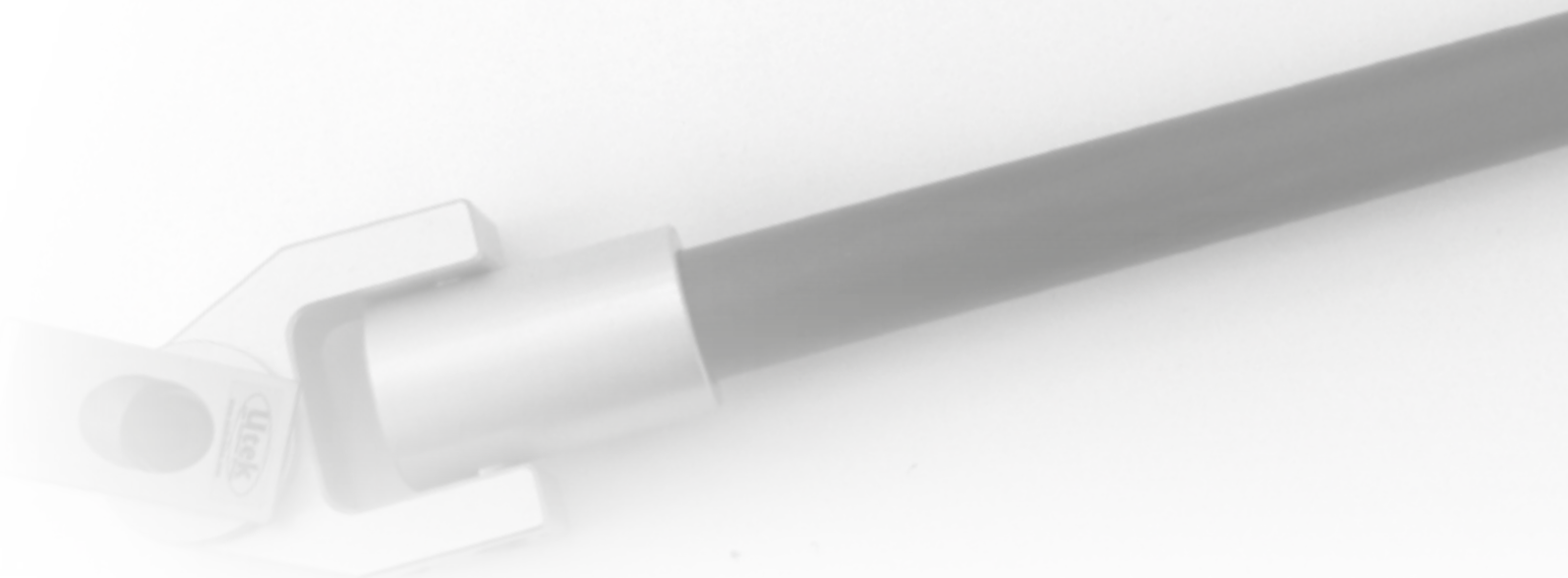

AUSFÜHRUNGEN



Code	UT-BRT12	UT-BRT25
Max. Drehmoment	12NM	25NM
Hub	450-1000mm	450-950mm
Ø Anschluss (mm)	28-40mm	30-50mm
Farben	01 02 04 05 09	
Preis €		

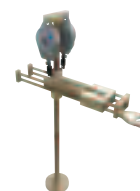
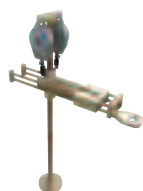

Code	UT-BRS12	UT-BRS25	UT-BRS75
Max. Drehmoment	12NM	25NM	75NM
Hub	210mm	395mm	210mm
Lagerfläche	205-355mm	260-460mm	205-355mm
Max. Tragfähigkeit (kg)	5	10	10
Höhe	1000	1000	1000
Ø Zange (mm)	28-50	28-50	Auf Anfrage
Preis €			

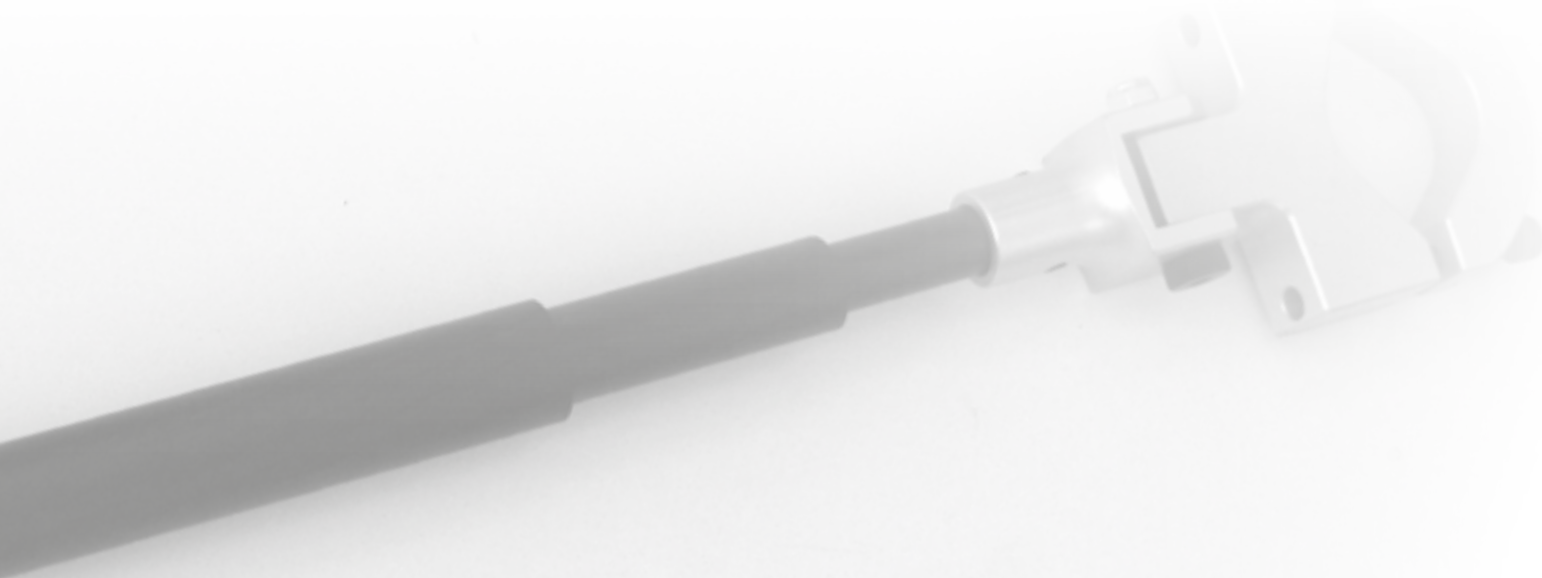

ALLGEMEINE GESCHÄFTSBEDINGUNGEN

Alle Aufträge werden aufgrund nachstehender Bedingungen angenommen und ausgeführt

1. Geltungsbereich

1.1 Die nachstehenden Verkaufsbedingungen gelten für alle zwischen dem Käufer und dem Verkäufer (UTEK Srl) geschlossenen Verträge über die Lieferung von Waren.

Ohne unsere schriftliche Genehmigung und Gegenzeichnung dürfen sie vom Käufer nicht hinzugefügt, verändert, ersetzt oder entfernt werden.

Alle Bedingungen des Käufers, die nicht schriftlich bestätigt sind, haben keine Verbindlichkeit. Alle Vereinbarungen, die zwischen dem Käufer und uns zur Ausführung der Kaufverträge nicht schriftlich getroffen wurden, sind für uns unverbindlich.

1.2 Wir sind jederzeit berechtigt, die allgemeinen Geschäftsbedingungen zu ändern, zu überarbeiten oder zu ergänzen.

1.3 Diese Änderungen bzw. Ergänzungen gelten für alle abgeschlossenen Geschäfte unter Einhaltung einer Frist von 30 (dreißig) Tagen nach Bekanntgabe der neuen AGB.

2. Aufträge und Auftragsbestätigung

2.1 Bei einer Bestellung des Käufers sollen Mengen, Preise und Lieferbedingungen angegeben werden.

2.2 Die Bestellung nehmen wir (I) durch Übersendung (via Mail, Fax oder Telematik) einer schriftlichen Auftragsbestätigung; oder (II) durch Zusendung der bestellten Produkte. (III) Falls die schriftliche Auftragsbestätigung Abweichungen zu dem Auftrag des Kunden aufweist und diese Abweichungen nicht innerhalb von 2 (zwei) Arbeitstagen ab Erhalt der Auftragsbestätigung beanstandet werden, gilt die Auftragsbestätigung als rechtsverbindlich.

2.3 Bestätigte Aufträge können nicht ohne unser schriftliches Akzept storniert werden.

3. Preise

3.1 Für die Berechnung gelten die am Tage der Auftragserteilung gültigen Preislisten. Sollte die Preisliste oder ein Produkt in der Preisliste nicht vorhanden sein, gelten die in der Bestellung oder in der schriftlichen Auftragsbestätigung angegebenen Preise. Wenn nicht anders schriftlich vereinbart, gelten die Preise ab Werk zzgl. MwSt. und Rabatten. Preise schließen die Kosten für Verpackung, Transport und Versand nicht ein. Diese Kosten werden vom Kunden getragen.

3.2 Wir behalten uns vor, die Preise jeder Zeit, ohne vorherige Ankündigung und mit sofortiger Wirkung, aufgrund von Umständen außer unserer Kontrolle (z.B.: veränderte Rohstoffpreise, Lohnkosten oder Wechselkurse) zu verändern. In allen anderen Fällen werden uns den Kunden eventuelle Veränderungen mitteilen. Neue Preise gelten für alle Aufträge, die nach 30 (dreißig) Tagen ab der Bekanntgabe der Veränderungen erhalten werden.

4. Lieferungsbedingungen

4.1 Wenn nicht anders schriftlich vereinbart, liefern wir ab Werk nach der zuletzt gültigen Fassung der ICC Incoterms. Wenn der Kunde die Lieferung verlangt, erfolgt sie auf Kosten und Gefahr des Kunden.

4.2 Falls der Liefertermin im Auftrag oder in der Auftragsbestätigung nicht angegeben wurde, erfolgt die Lieferung innerhalb 60 (sechzig) Tagen ab erstem Arbeitstag nach Auftragsbestätigung. Nach Art. 1457 des italienischen Zivilgesetzbuch sind Liefertermine freibleibend und sehen sie keine Transportzeit vor.

4.3 Unbeschadet des Artikels 4.2 sind wir nicht für verspätete Lieferungen oder Nichtlieferungen aufgrund von Umständen außer unserer Kontrolle verantwortlich, z.B.:

- a. Ungeeignete technische Angaben oder verspätete Übermittlungen von Lieferanweisungen;
- b. Schwierigkeiten in der Rohstoffversorgung;
- c. Probleme in der Produktion oder in der Auftragsplanung;
- d. Teil- oder Generalstreiks, Mangel an elektrischer Energie, Naturkatastrophen, Maßnahmen der öffentlichen Behörden, Transportschwierigkeiten, Terroranschläge und andere Gründe von höheren Gewalt;
- e. Verspätungen des Spediteurs.

4.4 Sollte ein dieser Ereignisse eintreten, hat der Kunde kein Recht, den Auftrag zu stornieren, oder Schmerzensgeld oder Schadenersatz zu verlangen.

5. Transport

5.1 Wenn nicht anders schriftlich angegeben, erfolgt der Transport immer auf Kosten und Gefahr des Kunden. Wenn nicht anders vom Kunden angegeben und der Kunde nach Art. 4.1 die Lieferung verlangt, wird Utek die Versandart nach eigenem Ermessen wählen.

6. Zahlungsbedingungen

6.1 Wenn nicht anders schriftlich angegeben, erstellen wir die Rechnung am Tag der Auftragsannahme oder am Lieferungstag.

6.2 Alle Zahlungen sind in Euro und innerhalb von 30 (dreißig) Tagen ab dem letzten Tag des Rechnungsmonats.

6.3 Bei Nichtbegleichung einer Rechnung innerhalb der vereinbarten Frist haben wir das Recht, die Verzugszinsen zum im d.l. n. 231/02 angegebenen Satz zu verlangen.

6.4 Bei Nichtbegleichung einer Rechnung, sowie bei einer Verspätung von mehr als 30 (dreißig) Tagen, haben wir das Recht, die Lieferung zu unterbrechen und alle unterschriebene Verträge stornieren. In solchen Fällen hat der Kunde kein Recht, Schadenersatz zu verlangen.

6.5 Reklamationen über Produkte oder Lieferung rechtfertigen keine Nicht-bezahlung oder Zahlungsverspätung.

7. Nichtkonformität der Waren

7.1 Abweichungen der Waren in Form oder Menge müssen innerhalb von 5 (fünf) Tagen ab Lieferungsdatum gemeldet werden. Ansonsten werden die Produkte vertragsgemäß betrachtet.

8. Gewährleistung

8.1 Unsere Herstellergarantie deckt Material- und Verarbeitungsfehler.

8.2 Kein Garantieanspruch besteht bei Defekten verursacht durch: (I) Transportschäden; (II) Missbrauch; (III) Nichtbeachtung der Montageanleitungen und irgendeiner technischen Anweisung über die Produkte; (IV) von uns nicht autorisierte Reparaturen, Modifikationen oder Veränderungen am Produkt.

8.3 Unter der Bedingung, dass Abweichungen von dieser Garantie gedeckt sind und innerhalb von 5 (fünf) Tagen ab Lieferungsdatum gemeldet werden, wird Utek das defekte Produkt oder die defekten Komponenten in eigenem Ermessen ersetzen oder reparieren. Der Kunde muss die offenbare Defekte und Fehler innerhalb von 8 (acht) Tagen ab Lieferungsdatum und die verborgenen innerhalb von 8 (acht) Tagen ab Entdeckung abmelden. Wenn nicht anders angegeben, müssen defekte Produkte sofort an unseren Sitz oder an den von uns angegebenen Ort auf Kosten des Kunden geschickt werden. Damit werden wir in der Lage, die notwendigen Prüfungen durchzuführen. Kein Garantieanspruch besteht bei Defekten oder Schäden verursacht durch vom Kunden oder Endverbraucher durchgeführte Montage von Komponenten.

8.4 Im Falle von Nichtzahlung des Kaufpreis besteht kein Garantieanspruch. Das betrifft nicht nur die Zahlung der defekten Produkte, sondern auch die Zahlung der anderen Produkte.

8.5 Unbeschadet des Artikels 8.3 und abgesehen von Vorsatz und groben Fahrlässigkeit lehnen wir jegliche Haftung für Schäden ab, die durch Defekte oder Mängel in Produkten verursacht oder damit verbunden sind. Auf jeden Fall haften wir nicht für indirekte Schäden und Folgeschäden, wie Verlust durch Inaktivität oder entgangener Gewinn.

8.6 Der Gesamtbetrag der Entschädigung wird nicht den totalen Wert der defekten Produkte übersteigen.

9. Copyright

9.1 Dieser Katalog darf in keiner Form und durch kein Mittel, weder ganz noch teilweise, reproduziert werden. Alle Rechte vorbehalten.

10. Veränderungen der Vermögenslagen des Kunden

10.1 Nach Art. 1461 des italienischen Zivilgesetz behalten wir uns das Recht vor, alle Erfüllungen der Verkaufsverbindlichkeit zu unterbrechen, im Falle dass Vermögenslagen des Kunden den Anspruch auf Zahlung gefährden.

11. Fakturierbarer Betrag

11.1 Netto-Auftragsbetrag: ab Euro 100,00.

12. Eigentumsvorbehalt

12.1 Wir behalten uns das Eigentum an der Ware bis zur vollständigen Zahlung des Kaufpreises vor. Der Kunde soll alle örtliche Gesetze erfüllen, um diese Klausel gegenüber Dritte geltend zu machen. Wenn es örtlich verlangt wird, soll er auch für die Anmeldung zum dafür vorgesehenen Register sorgen.

13. Gerichtsstand

13.1 Als einziger Gerichtsstand für alle Streitfragen gilt das Gericht in Reggio Emilia.

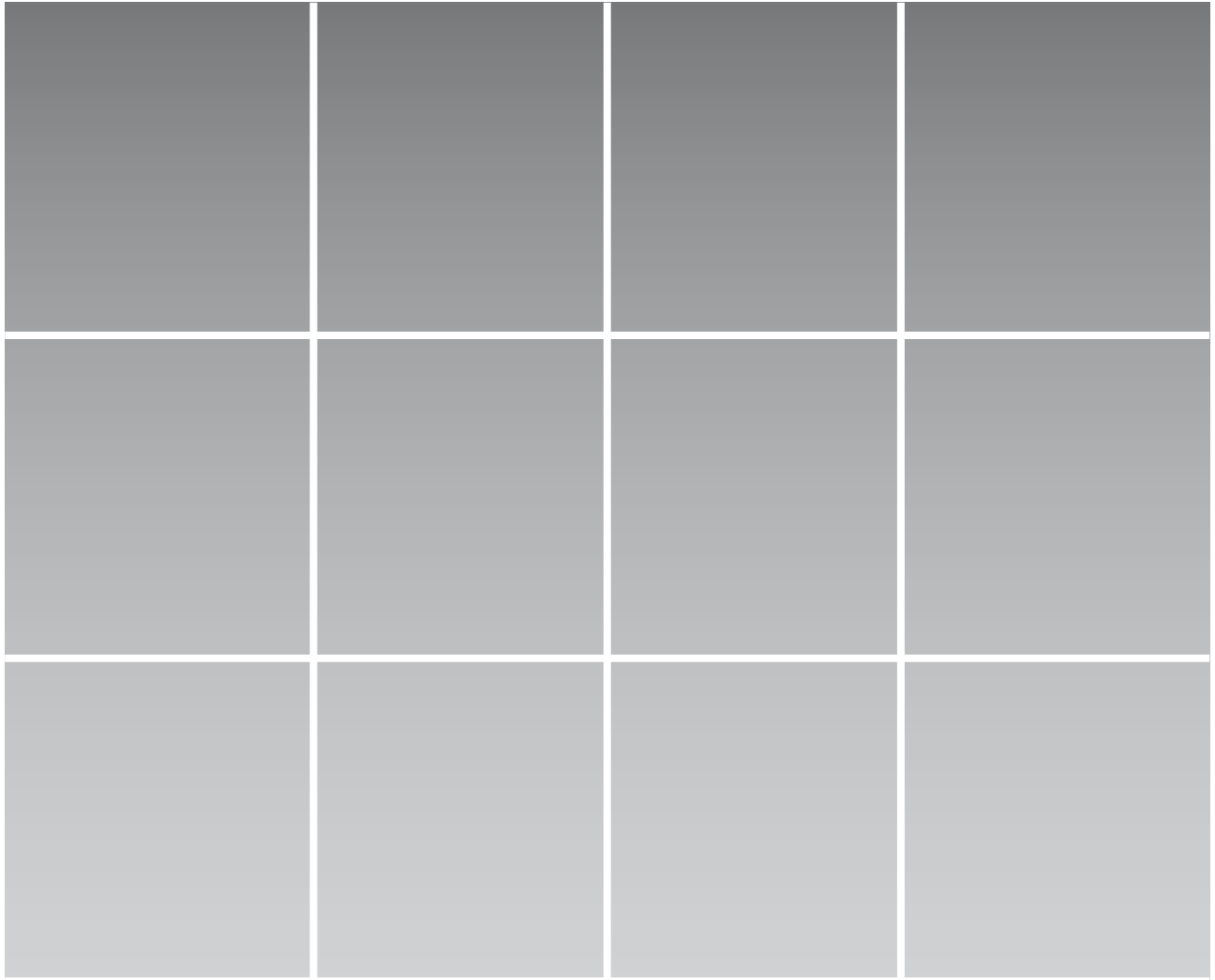

UTEK srl

Via Luciano Lama, 8 - Villa Argine
42023 Cadelbosco di Sopra (RE) - Italy
Tel. +39.0522.958945 - Fax +39.0522.912181
info@utekvision.com - www.utekvision.com

Area Vertrieb: